

FRANKFURTER

Der zuverlässige Klassiker



FRANKFURTER

Der zuverlässige Klassiker trifft HIGHTECH

Die zukunftsweisende **Protegon-Technologie** zeichnet sich durch eine deutlich glattere Oberfläche und Schnittkante aus. Diese **Braas-Aktiv** Dach-Ziegel sind extra fest und stabil und die in die Oberfläche eingearbeiteten Infrarot reflektierenden Pigmente leisten bis zu 300% mehr Wärmereflektion. Somit kann, abhängig vom Dachaufbau, die Temperatur an der Innenseite des Dachaufbaus um bis zu 2°C reduziert werden.

ERFOLGREICHER STIL – MILLIONENFACH BEWÄHRT

- Klassische Form.
- Eindrucksvolle Optik.
- Für jeden Gebäudetyp geeignet.
- Bei Neu- und Umbauten.

OBERFLÄCHEN UND FARBEN

- In Protegon-Qualität «Matt».
- Erhältlich in 5 Farbtönen.

KOMPLETTES DACHSYSTEM

- Grosse Auswahl an Formsteinen und Dach-Systemteilen.
- Jeweils in Funktion, Form, Farbe und Material aufeinander abgestimmt.

GARANTIEN

Auf Betonziegel wird eine 30-jährige Produkt-Garantie sowie eine zusätzliche 30-jährige Frostbeständigkeits-Garantie gewährt.

30 JAHRE
BRAAS
MATERIAL-
GARANTIE

30 JAHRE
ZUSATZ-
GARANTIE AUF
FROST-
BESTÄNDIGKEIT
auf alle Braas Dach-Steine

+25%
FESTIGKEIT
Braas Dach-Steine sind
durchschnittlich 25%
fester als DINplus es
vorschreibt.

TECHNISCHE DATEN

Variable Decklänge: 312–345 mm *
Deckbreite: 300 mm
Bedarf pro m²: ~ 10 Stk *
Gewicht pro Stück: ~ 4,5 kg

* Dachneigungsabhängig

ABMESSUNGEN

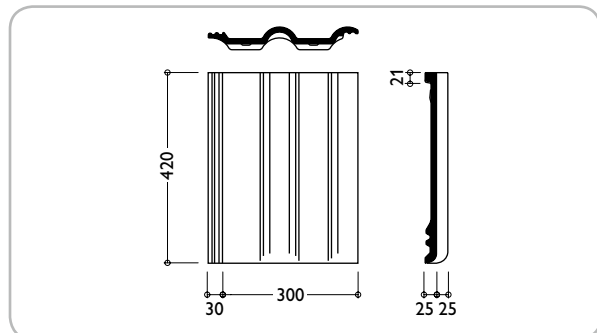

EINTEILUNG TRAUFE – FIRST

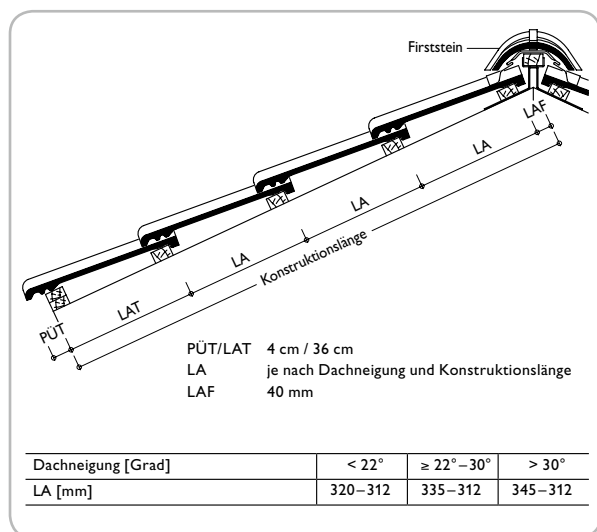



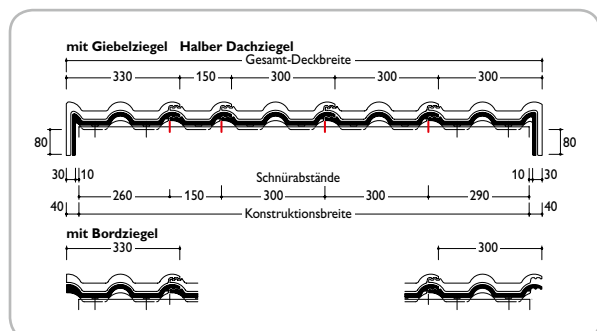





EINTEILUNG ORTGANG – ORTGANG









Dach-Betonziegel werden aus natürlichen Rohstoffen hergestellt. Fertigungsbedingte Schwankungen der Farbe und Oberflächenstruktur innerhalb eines engen Toleranzbereiches sind bei Mustern und Lieferlosen daher ganz normal. Sie entsprechen der Produktnorm. Farbänderungen können auch durch Witterungseinflüsse sowie Lichteinwirkung im Laufe der Zeit auftreten.

Produktzeichnungen dienen der Veranschaulichung, die Masse sind keine fertigungstechnischen Sollwerte. Die Deckmasse in den Dacheinteilungszeichnungen sind verbindlich, die Darstellungen haben beispielhaften Charakter.

FRANKFURTER

	Frankfurter NORMALZIEGEL <i>Tegola normale</i> Bedarf pro m ² : ~ 10 Stk Gewicht pro Stück: ~ 4,5 kg
	Formteile HALBER NORMALZIEGEL <i>½ Tegola normale</i>
	BORDZIEGEL <i>Tegola di bordo semplice</i>
	GIEBELZIEGEL L ODER R <i>Tegola di bordo a chiusura con incastro S/D</i> ~ 3 Stk / m'
	FIRSTGRATZIEGEL INKL. FIRSTKLAMMER <i>Coppone di colmo e cantonale incl. grafetta</i> 2,5 Stk / m'
	FIRSTENDSTEIN <i>Coppone iniziale e finale di colmo</i>
	GRAT-ANFANGZIEGEL <i>Coppone iniziale di cantonale</i>
	WALMKAPPE <i>Cappuccio d'incrocio</i>
	PULTZIEGEL <i>Tegola colmo per tetti a falda unica</i>
	HALBER PULTZIEGEL <i>½ Tegola colmo per tetti a falda unica</i>
	PULT-GIEBELZIEGEL L ODER R <i>Tegola di bordo a chiusura per tetti a falda unica</i>
	LÜFTERZIEGEL <i>Tegola d'aerazione</i>

	Formteile STANDZIEGEL ohne Bügel
	LICHTZIEGEL ACRYL <i>Tegola trasparente</i>
	Zubehör DUROVENT BAUSATZ Anschluss an DN 125 und DN 100. Mit Durchgangspfanne, Oberrohr, DN 125, Wetterkappe, Anschlussrohr, flex. Schlauchanschluss und Reduzierstück.
	FIGAROLL PLUS <i>Sottocolmo</i>
	AERO-FIRSTELEMENT
	FIRSTLATTENHALTER <i>Sup. universale per listone di colmo o cantonale</i>
	KEHL-/GRATKLAMMER <i>Gancio per tempesta</i>
	SCHNEESTOPHAKEN <i>Gancio paraneve</i>

Farben

Ziegelrot



Dunkelbraun



Steingrau
(Hellgrau)



Schiefergrau
(Dunkelgrau)



Granit



Kleine Mass- und Farbabweichungen oder Farbabschürfungen sowie kleine Kalkeinschlüsse und Ausblühungen, welche die Qualität nicht beeinflussen, liegen im Rahmen der handelsüblichen Toleranzgrenze.



Granit



Schiefergrau



Granit



Steingrau